

## SERIE G FRONTAL NORMAL

Boca de llar de format clàssic per encastar en parets o en revestiments frontals.

Boca de chimenea de formato clásico, para empotrar en paredes o revestimientos frontales.

Foyer de cheminée format classique, à encastrer sur murs ou revêtements frontaux.

Classic-format chimney opening, for setting into walls or frontal claddings.

Boca de lareira de formato clásico, para embutir em paredes ou revesti-mentos frontais.

Bocca del caminetto di forma classica, adatto all'incastro in pareti o rivestimenti frontali.



## M1610 G-30 F

REND. 75%

Pn 11 kW

CO al 13% O<sub>2</sub> = 0,28%

C.H. 3,15 kg/h

UNE-EN 13229

Peso 263 kg

VOL. 1 m<sup>3</sup>

LT 50 cm

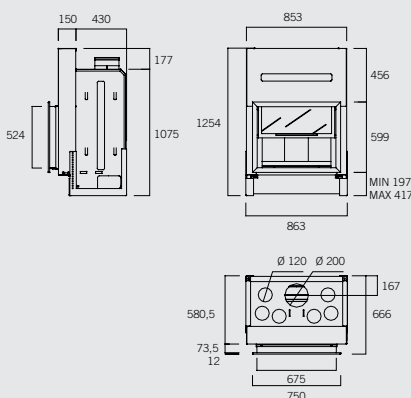

## ELEMENTOS OPCIONALES OPTIONAL ELEMENTS



**A2075**  
Kit de sistema ventilación forzado  
Forced air ventilation system kit

## M1610-15

Marco sin retornos Frame without flanges

## COMPLEMENTS · COMPLEMENTOS · ACCESSORIES · COMPLÉMENTS · ACCESSORI · ACCESSOIRES

### DIFUSORS

Amb la finalitat de donar solucions quan s'instal·len les llars i insertables metàlics en obra tancada, hem creat una gamma de difusors que asseguruen una correcta entrada i sortida de l'aire de convecció, és a dir, una correcta ventilació de la recàmera de la xemeneia. Al mateix temps aconseguixen integrar en el conjunt aquests elements que a vegades són difícils d'acoplar.

### DIFUSORES

Com o fim de proporcionar soluções quando se instalam os fogões e os inserts metálicos em obra fechada, criámos uma gama de difusores que asseguram uma entrada e saída do ar de convecção correctas, isto é, uma ventilação correcta da recâmara da lareira, conseguindo ao mesmo tempo integrar no conjunto estes elementos por vezes difíceis de acoplar ao mesmo.

### BOCCHETTE

Al fine di fornire soluzioni quando si installano i focolari e gli inserti metallici in muratura chiusa, abbiamo creato una gamma di bocchette che garantiscono un ingresso e un'uscita corrette dell'aria di convezione, vale a dire una corretta ventilazione della camera di convezione del caminetto, oltre a integrare nell'insieme questi elementi che, talvolta, sono difficili da abbinare.

### DIFUSORES

Con el ánimo de aportar soluciones cuando se instalan los hogares e inserts metálicos en obra cerrada, hemos creado una gama de difusores que aseguran una correcta entrada y salida del aire de convección, es decir una correcta ventilación de la recámara de la chimenea, al mismo tiempo que consiguen integrar en el conjunto, estos elementos que en ocasiones son difíciles de acoplar al mismo.

### DIFFUSER VENTS

With the aim of providing solutions when metal inserts and fireplaces are fitted in completed buildings, we have created a range of diffuser vents that assure proper convection-air inlet and outlet, i.e. the proper venting of the hearth, as well as helping to integrate these components, which can be awkward to incorporate.

### DÉFLECTEURS

Pour apporter des solutions lors de l'installation des foyers ou inserts métalliques dans de la maçonnerie pleine, nous avons créé une gamme de déflecteurs qui assurent correctement l'entrée et la sortie de l'air de convection, autrement dit une ventilation adéquate de la chambre de la cheminée, tout en les intégrant à l'ensemble, ce qui est parfois difficile avec ce type d'éléments.

DIFUSOR ENTRADA AIRE SIMPLE  
DIFFUSER VENT SINGLE AIR INLET  
**D0000**

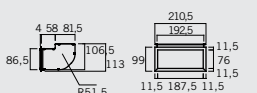

DIFUSOR ENTRADA AIRE DOBLE  
DIFFUSER VENT DOUBLE AIR INLET  
**D0005**

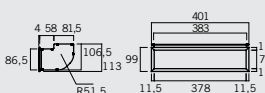

DIFUSOR ENTRADA AIRE TRIPLE  
DIFFUSER VENT TRIPLE AIR INLET  
**D0010**

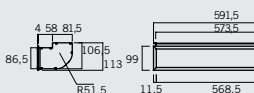

DIFUSOR ENTRADA AIRE CUÁDRUPLE  
DIFFUSER VENT QUADRUPLE AIR INLET  
**D0015**

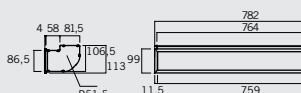

DIFUSOR SALIDA AIRE SIMPLE  
DIFFUSER VENT SINGLE AIR OUTLET  
**D1000**

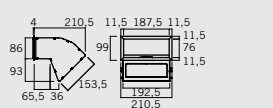

DIFUSOR SALIDA AIRE DOBLE  
DIFFUSER VENT DOUBLE AIR OUTLET  
**D1005**

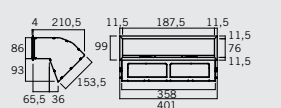

DIFUSOR SALIDA AIRE TRIPLE  
DIFFUSER VENT TRIPLE AIR OUTLET  
**D1010**

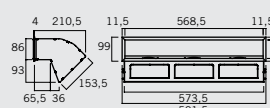

DIFUSOR SALIDA AIRE CUÁDRUPLE  
DIFFUSER VENT QUADRUPLE AIR OUTLET  
**D1015**

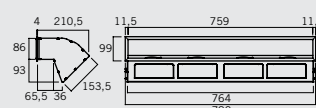

En opció hi ha els cercols de 150 mm / En opción existen los aros de 150 mm / Opcionalmente, dispomos de aros de 150 mm / 150 mm rings are also available / Sono disponibili anelli da 150 mm / En option, nous proposons des colliers de 150 mm.

LEÑERAS  
WOOD COMPARTMENTS  
**C1000**

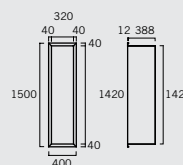

BANCADAS  
BASE TRIMS  
**C2000**

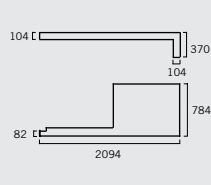

TIRANTE (SOPORTE CAMPANA OBRA)  
STRUT (FOR BRICKWORK HOOD)  
**C2000**

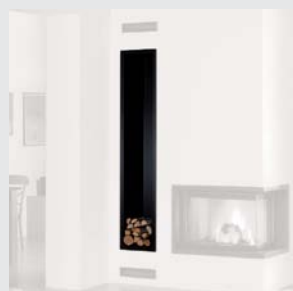
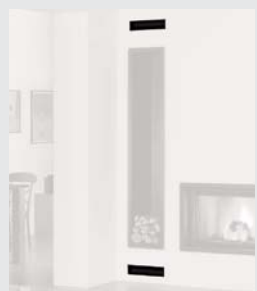
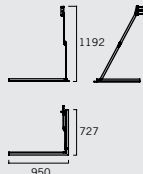

\*Difusores, con modelo G-30 LD  
\*Diffuser vents, with model G-30 LD

\*Leñera, con modelo G-30 LD  
\*Wood compartment, with model G-30 LD

\*Bancada, con modelo G-45 F  
\*Base trim, with model G-45 F

Rocal es reserva el dret de modificar les característiques, les mides i els acabats dels seus productes sense avis previ.

Rocal se reserva el derecho de modificar sin previo aviso características, medidas y acabados de nuestros productos.

A Rocal reserva-se o direito de modificar sem aviso prévio as características, as medidas e os acabamentos dos seus produtos.

Rocal reserves the right to change the specifications, measurements and finishes of our products without notice.

Rocal si riserva il diritto di modificare le caratteristiche, le misure e le rifiniture dei suoi prodotti senza previo avviso.

Rocal se réserve le droit de modifier sans préavis les caractéristiques, les dimensions et les finitions de ses produits.



# MÓDULOS DE AIRE SERIE G

## CARACTERÍSTICAS TÉCNICAS GENERALES

La porta vidrada (800 °C), llisca per mitjà de rodaments muntats sobre suports elàstics. Tots els mecanismes que possibiliten el lliscament de la porta cap amunt/avall i la seva obertura basculant són fàcilment accessibles i reemplaçables.

Revestiment del fogar amb lloses de refractari (1500°C) reversibles a color negre. Inclou una cubeta per recollir la cendra i una graella per al foc. Perfecte control de la combustió mitjançant un únic comandament per a l'aire primari i el secundari.

Marc de sèrie ajustable a l'obra i amb solapa als quatre costats; opcionalment, marc similar sense solapa. Peus d'altura graduable i platines d'aniellament.

El kit format per la porta, els mecanismes i el càrter és desmuntable excepte en els aparells laterals.

Opcionalment es poden equipar amb un sistema de ventilació forçada.

Puerta acristalada (800 °C), se desliza por rodamientos montados sobre soportes elásticos. Los mecanismos que propician el deslizamiento de la puerta o la apertura basculante, son accesibles y reemplazables.

Revestimiento del hogar con losas de refractario (1500°C) reversibles a color negro. Incluye cubeta recogecenizas y parrilla para el fuego. Control de combustión mediante un mando para el aire primario y secundario.

Marco de serie, ajustable a la obra, con solapa a 4 lados y, en opción, marco similar sin solapa. Pies graduables en altura y pletinas de nivelación.

El kit de puertas es desmontable excepto en los aparatos laterales.

Opcionalmente, puede equiparse con un sistema de ventilación forzada.

Porta de vidro (800 °C) que desliza por rolamentos montados sobre suportes elásticos. Os mecanismos que permitem o deslizamento da porta ou a abertura basculante são acessíveis e substituíveis.

Revestimento do fogão com lousas de refractário (1500 °C) reversíveis na cor preta. Inclui gaveta para cinzas e grelha para a chama. Controlo da combustão através de um comando para o ar primário e secundário.

Moldura de série, adaptável à alvenaria, com rebordo nos 4 lados e, opcionalmente, moldura semelhante sem rebordo. Pés reguláveis em altura e placas de nivelamento.

O kit de portas é desmontável, excepto nos aparelhos laterais.

Opcionalmente, pode ser equipado com um sistema de ventilação forçada.

The glazed door (800 °C) slides on bearings mounted on elastic supports. The mechanisms which facilitate the sliding action of the door and its hinged opening action are accessible and replaceable.

Hearth clad with reversible black firebrick slabs (1500°C).

Includes an ash pan and grate for the fire.

Combustion control lever for primary and secondary air.

Standard frame, adjustable to the masonry, with an overlap on 4 sides and optionally a similar frame without the overlap. Height-adjustable feet and levelling strips.

The door kit is detachable, except on the side-opening models.

Optionally, it can have a forced ventilation system.

Porta in vetro (800 °C), scorre su cuscinetti montati su supporti elastici. I meccanismi che favoriscono lo scorrimento della porta o l'apertura basculante sono accessibili e sostituibili.

Rivestimento del focolare con lastre di materiale refrattario (1.500 °C), reversibili sul lato nero.

Comprende cassetto raccogli cenere e griglia per il fuoco. Controllo della combustione mediante un comando per l'aria principale e secondaria.

Cornice di serie, adattabile alla muratura, con bordo sui quattro lati. Disponibile l'opzione di una cornice simile senza bordo. Piedi graduabili in altezza e piastrelle di livellamento. Il kit di porte è smontabile eccetto negli apparecchi laterali.

Facoltativamente, si può dotare di un sistema di ventilazione forzata.

La porte vitrée (800 °C) glisse sur des roulements montés sur des supports élastiques. Les mécanismes permettant le glissement de la porte ou son ouverture basculante sont accessibles et remplaçables. Revêtement du foyer en pierres réfractaires (1.500 °C).

Comprend un tiroir cendrier et une grille pour le feu. Contrôle de la combustion par commande pour le registre d'air primaire et secondaire.

Cadre de série, ajustable dans le coffrage, à bandeau sur les quatre côtés et, en option, cadre similaire sans bandeau. Pieds réglables en hauteur et plaques de nivellement. Le kit de portes est démontable sauf sur les appareils latéraux.

En option, il peut être équipé d'un système de ventilation forcée.



ROCAL  
MANUFACTURAS SA

## MÓDULOS DE AIRE SERIE G

### CARACTERÍSTICAS TÉCNICAS GENERALES

Frontal normal. Boca de llar de format clàssic o normal.

Frontal horitzontal. Boca de llar panoràmica de format horitzontal.

Doble cara normal. Equipat amb dues portes de guillotina de format normal.

Doble cara horitzontal. Equipat amb dues portes de guillotina de format horitzontal.

Obert lateral normal. Equipat amb una porta angular de format normal i un vidre de dues peces amb vergueró de connexió d'acer inoxidable.

Obert lateral horitzontal. Equipat amb una porta angular de format horitzontal i un vidre de dues peces amb vergueró de connexió d'acer inoxidable.

Raconer horitzontal. Boca de llar de format horitzontal.

Frontal Normal. Chimenea de formato clásico o normal.

Frontal Horizontal. Chimenea panoràmica de formato horizontal.

Doble Cara Normal. Dos puertas de guillotina de formato normal.

Doble cara Horizontal. Dos puertas de guillotina de formato horizontal.

Abierto Lateral Normal. Puerta angular de formato normal y cristal en dos piezas con junquillo de conexión de acero inoxidable.

Abierto Lateral Horizontal. Puerta angular de formato horizontal y cristal en dos piezas con junquillo de conexión de acero inoxidable.

Rinconero Horizontal. Chimenea de formato horizontal.

Frontal Normal. Lareira de formato clássico ou normal.

Frontal Horizontal. Lareira panoràmica de formato horizontal.

Dupla Face Normal. Duas portas de guillotina de formato normal.

Dupla Face Horizontal. Duas portas de guillotina de formato horizontal.

Aberto Lateral Normal. Porta angular de formato normal e vidro de duas peças com lingueta de ligação de aço inoxidável.

Aberto Lateral Horizontal. Porta angular de formato horizontal e vidro de duas peças com lingueta de ligação de aço inoxidável.

De Canto Horizontal. Lareira de formato horizontal.

Conventional Front-facing. Classic or conventional format fireplace.

Horizontal Front-facing. Horizontal format panoramic fireplace.

Conventional Two-sided. Two conventional format guillotine doors.

Horizontal Two-sided. Two horizontal format guillotine doors.

Conventional Side-opening. Conventional format angular door and glass in two pieces joined by a stainless steel reed.

Horizontal Side-opening. Horizontal format angular door and glass in two pieces joined by a stainless steel reed.

Horizontal Corner. Horizontal format fireplace.

A parete normale. Caminetto dal formato classico o normale.

A parete orizzontale. Caminetto panoramico dal formato orizzontale.

A doppia faccia normale. Due porte a ghigliottina dal formato normale.

A doppia faccia orizzontale. Due porte a ghigliottina dal formato orizzontale.

Aperto laterale normale. Porta angolare di formato normale e vetro in due pezzi con listello di unione in acciaio inossidabile.

Aperto laterale orizzontale. Porta angolare di formato orizzontale e vetro in due pezzi con listello di unione in acciaio inossidabile.

Angolare orizzontale. Caminetto dal formato orizzontale.

De face normale. Cheminée au format classique ou normal.

De face horizontale. Cheminée panoramique au format horizontal.

Double face normale. Deux portes à guillotine au format normal.

Double face horizontale. Deux portes à guillotine au format horizontal.

Ouverture latérale normale. Porte d'angle format normal et vitrée en deux parties avec baguette de jonction en acier inoxydable.

Ouverture latérale horizontale. Porte d'angle format horizontal et vitrée en deux parties avec baguette de jonction en acier inoxydable.

D'angle horizontale. Cheminée au format horizontal.