

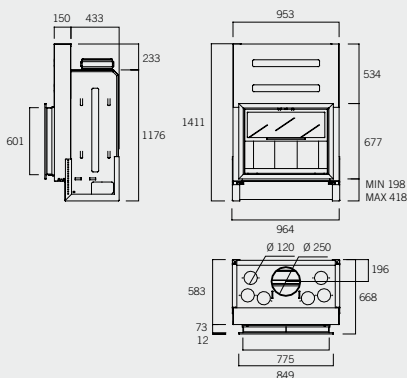

M1620 G-35 F

REND. 73,9%
Pn 14,4 kw
CO al 13% O² = 0,23%
C.H. 4,07 kg/h
UNE-EN 13229
Peso 302 kg
VOL. 1,29 m³



MÓDULO FRONTAL NORMAL

Boca de llar de format clàssic per encastar en parets o en revestiments frontals. Porta de vidre (vitrocèramic 950 °C) d'obertura en guillotina i basculant per facilitar la neteja del vidre; el conjunt de la porta es pot desmuntar tot sencer per a un millor transport. Mecanismes de lliscament desmuntables extraient el marc frontal. Interior revestit de lloses de refractari reversibles a color negre; placa deflectora d'acer inoxidable refractari. Graella i cubeta per recollir la cendra. Control de la combustió per registre primari i secundari a través de monocomandament. Possibilitat de conducció de l'aire de convecció a altres estances de l'habitatge. Opcionalment, es pot equipar amb un sistema de ventilació forçada (kit de turbines). Peu d'altura regulable. Marc frontal ajustable a l'obra.

Boca de chimenea de formato clásico, para empotrar en paredes o revestimientos frontales. Puerta acristalada (vitrocerámico 950 °C) de apertura en guillotina y basculante para facilitar la limpieza del cristal; se puede desmontar todo el conjunto de la puerta para facilitar el transporte. Mecanismos de deslizamiento desmontables extrayendo el marco frontal. Interior del hogar revestido de losas de refractario y reversibles a color negro; placa deflectora de acero inoxidable refractario. Parrilla y cubeta cenicero. Control de combustión por registro primario y secundario a través de monomando. Posibilidad de conducción del aire de convección a otras habitaciones de la vivienda. En opción, puede equiparse con un sistema de ventilación forzada (kit de turbinas). Pie regulable en altura. Marco frontal ajustable a la obra.

Foyer de cheminée format classique, à encastrer sur murs ou revêtements frontaux. Porte vitrée (vitrocéramique 950 °C) à ouverture guillotine et basculante pour faciliter le nettoyage de la vitre ; l'ensemble de la porte est démontable pour faciliter le transport. Mécanismes de glissière démontables en retirant le cadre frontal. Intérieur du foyer revêtu de plaques réfractaires couleur terre et réversibles de couleur noire ; déflecteur en acier inoxydable réfractaire. Grille et tiroir cendrier. Contrôle de combustion par registre d'air primaire et secondaire à monocommande. Possibilité de distribution de l'air de convection dans d'autres pièces du logement. En option, il peut être équipé d'un système de ventilation forcée (kit de turbines). Pied réglable en hauteur. Cadre frontal ajustable au coffrage.

Classic-format chimney opening, for setting into walls or frontal claddings. Glazed door (ceramic-glass tempered to 950 °C) with drop-down, guillotine opening to make it easier to clean the glass; the entire door assembly can be removed for easier transportation. Detachable sliding mechanisms by removing the frontal frame. Hearth interior clad with reversible, black/yellow firebrick slabs; heat-resistant stainless steel deflector plate. Ash grate and pan. Combustion control by single-lever primary and secondary register. Possibility of ducting the convection air to other rooms in the house. Can optionally be equipped with a forced ventilation system (turbine kit). Adjustable-height stand. Frontal frame can be adjusted to the masonry work.

Boca de lareira de formato clássico, para embutir em paredes ou revestimentos frontais. Porta envidraçada (vitrocerâmico 950 °C) de abertura em guilhotina e basculante para facilitar a limpeza do vidro; se pode desmontar todo o conjunto da porta para facilitar o transporte. Mecanismos de deslizamento desmontáveis extraindo a moldura frontal. Interior do fogão revestido de lousas de refractário e reversíveis em preto; placa deflectora de aço inoxidável refractário. Grelha e recipiente para as cinzas. Controlo de combustão por registo primário e secundário através de monocomando. Possibilidade de condução do ar de convecção a outros cômodos da casa. Opcionalmente, pode equipar-se com um sistema de ventilação forçada (kit de turbinas). Suporte regulável em altura. Moldura frontal ajustável à obra.

Bocca del caminetto di forma classica, adatto all'incastro in pareti o rivestimenti frontali. Porta in vetro (vitroceramica 950 °C) con apertura a ghigliottina e basculante per facilitare la pulizia del vetro; possibilità di smontaggio della porta per agevolare il trasporto. Meccanismi di scorrimento smontabili estraendo il telaio frontale. Interno del focolare rivestito in pannelli refrattari double-face marrone/nero; deflettore in acciaio refrattario inossidabile. Tutti con cenerario. Dispongono di un controllo di combustione attraverso registri primari e/o secondari con monocomando. Possibilità di condurre l'aria di convezione alle altre stanze della casa. Opzionalmente, può essere fornito con un sistema di ventilazione forzata (kit di turbine). Base di supporto regolabile in altezza. Telaio frontale adattabile all'opera.

COMPLEMENTES · COMPLEMENTOS · ACCESSORIES · COMPLÉMENTS · ACCESSORI · ACCESSOIRES

DIFUSORS

Amb la finalitat de donar solucions quan s'instal·len les llars i insertables metàl·lics en obra tancada, hem creat una gamma de difusors que asseguruen una correcta entrada i sortida de l'aire de convecció, és a dir, una correcta ventilació de la recàmera de la xemeneia. Al mateix temps aconseguixen integrar en el conjunt aquests elements que a vegades són difícils d'acoplar.

DIFUSORES

Con el ánimo de aportar soluciones cuando se instalan los hogares e insertos metálicos en obra cerrada, hemos creado una gama de difusores que aseguran una correcta entrada y salida del aire de convección, es decir una correcta ventilación de la recámara de la chimenea, al mismo tiempo que consiguen integrar en el conjunto, estos elementos que en ocasiones son difíciles de acoplar al mismo.

DIFUSORES

Com o fim de proporcionar soluções quando se instalam os fogões e os insertos metálicos em obra fechada, criámos uma gama de difusores que asseguram uma entrada e saída do ar de convecção correctas, isto é, uma ventilação correcta da recâmara da lareira, conseguindo ao mesmo tempo integrar no conjunto estes elementos por vezes difíceis de acoplar ao mesmo.

DIFFUSER VENTS

With the aim of providing solutions when metal inserts and fireplaces are fitted in completed buildings, we have created a range of diffuser vents that assure proper convection-air inlet and outlet, i.e. the proper venting of the hearth, as well as helping to integrate these components, which can be awkward to incorporate.

BOCCHETTE

Al fine di fornire soluzioni quando si installano i focolari e gli inserti metallici in muratura chiusa, abbiamo creato una gamma di bocchette che garantiscono un ingresso e un'uscita corrette dell'aria di convezione, vale a dire una corretta ventilazione della camera di convezione del caminetto, oltre a integrare nell'insieme questi elementi che, talvolta, sono difficili da abbinare.

DÉFLECTEURS

Pour apporter des solutions lors de l'installation des foyers ou inserts métalliques dans de la maçonnerie pleine, nous avons créé une gamme de déflecteurs qui assurent correctement l'entrée et la sortie de l'air de convection, autrement dit une ventilation adéquate de la chambre de la cheminée, tout en les intégrant à l'ensemble, ce qui est parfois difficile avec ce type d'éléments.

DIFUSOR ENTRADA AIRE SIMPLE D0000

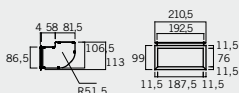

DIFUSOR ENTRADA AIRE DOBLE D0005

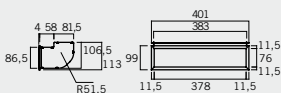

DIFUSOR ENTRADA AIRE TRIPLE D0010

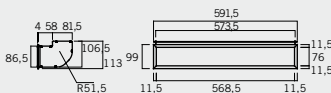

DIFUSOR ENTRADA AIRE CUÁDRUPLE D0015

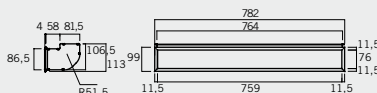

DIFUSOR SALIDA AIRE SIMPLE D1000

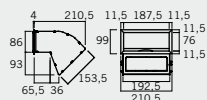

DIFUSOR SALIDA AIRE DOBLE D1005

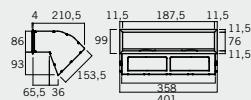

DIFUSOR SALIDA AIRE TRIPLE D1010

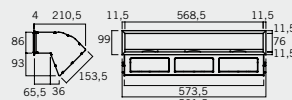

DIFUSOR SALIDA AIRE CUÁDRUPLE D1015

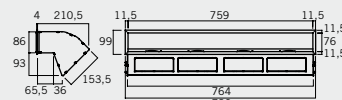

LEÑERAS C1000

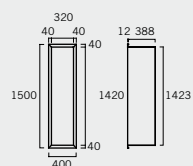

BANCADAS

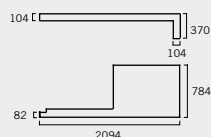

TIRANTE (SOPORTE CAMPANA OBRA) C2000

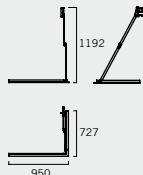

CUERLO PARA ACOPLAR A LOS DIFUSORES DE SALIDA DE AIRE

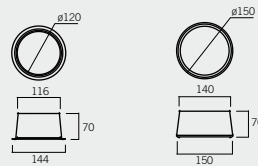

Leñera, con modelo G-30 LD



Bancada, con modelo G-45 F



MÓDULOS INSERTABLES SERIE G

CARACTERÍSTICAS TÉCNICAS GENERALES

Lliscament per mitjà de rodaments muntats sobre suports elàstics capaços d'absorbir qualsevol dilatació o moviment de l'aparell. Mecanismes d'obertura -tant els de lliscament de la porta (cable, coixinets, politges, etc.) com els d'obertura basculant -totalment recanviables simplement retirant el marc frontal i sense haver de tocar el revestiment decoratiu. El mòdul està revestit de lloses de refractari desmuntables i reversibles a color negre (a elecció del client). Material robust i resistent (1.500 °C), clarament superior a altres de més fràgils i amb menys resistència a l'escalfor. Per controlar la combustió es regula l'entrada de l'aire de combustió, no la sortida de gasos (el risc és menor), i els mecanismes de control es troben situats fora de la zona d'altres temperatures. La porta té marc a tot volt per tal d'evitar qualsevol trencament accidental del vidre i un possible dany per a l'usuari. Marc frontal basculant, a fi de garantir una adaptació perfecta a l'obra. Peus d'altura graduable, amb anivelladors a les quatre cares. Possibilitat d'instal·lar un kit de ventilació forçada de l'aire de convecció.

Deslizamiento por rodamientos montados sobre soportes elásticos capaces de absorber cualquier dilatación o movimiento del aparato. Mecanismos de apertura totalmente recambiables, tanto los de deslizamiento de la puerta (cable, cojinetes, poleas, etc.) como los de apertura basculante, todo ello simplemente retirando el marco frontal y sin necesidad de tocar el revestimiento decorativo. Revestimiento del hogar con losas de refractario desmontables y reversibles en color negro, si se desea. Material robusto y resistente (1 500 °C) frente a otros materiales más frágiles y con menos resistencia al calor. Para el control de la combustión se regula la entrada del aire de combustión, no la salida de gases (entendemos que es menos riesgo), y los mecanismos de control están fuera de la zona de altas temperaturas. Marco de la puerta en todo el perímetro para evitar roturas del cristal y, en su caso, no causar daño al usuario. Marco frontal basculante para adaptarlo perfectamente a la obra. Pies graduables en altura y niveladores en sus cuatro caras. Posibilidad de instalar un kit de ventilación forzada del aire de la convección.

Deslizamento por rolamentos montados sobre suportes elásticos capazes de absorver qualquer dilatação ou movimento do aparelho. Mecanismos de abertura totalmente substituíveis, tanto os de deslizamento da porta (cabo, chumaceiras, roldanas, etc.) como os de abertura basculante, tudo isso simplesmente retirando a moldura frontal e sem necessidade de tocar o revestimento decorativo. Revestimento do fogão com lousas de refractário desmontáveis e reversíveis em preto, se desejar. Material robusto e resistente (1 500 °C) diante de outros materiais mais frágeis e com menos resistência ao calor. Para o controlo da combustão se regula a entrada do ar de combustão, não a saída de gases (entendemos que é menos risco), e os mecanismos de controlo estão fora da zona de altas temperaturas. Moldura da porta em todo o perímetro para evitar rupturas do vidro e, em seu caso, não causar dano ao utilizador. Moldura frontal basculante para adaptá-la perfeitamente à obra. Suportes graduáveis em altura e niveladores em suas quatro faces. Possibilidade de instalar um kit de ventilação forçada do ar da convecção.

Sliding along bearings mounted on elastic supports able to absorb any dilation or movement of the appliance. Totally replaceable opening mechanisms, including the sliding mechanisms (cable, bearings, pulleys, etc.) and the drop-down opening type, all simply by removing the frontal frame and with no need to touch the decorative trim. Hearth clad with detachable and reversible black firebrick slabs, if wished. Robust, long-lasting material (withstanding 1.500 °C) when compared with other more fragile and less heat-resistant materials. The input of combustion air is regulated for combustion control, not the gases output (for we see this method as being less risky), while the control mechanisms are outside the high-temperature zone. Door frame runs around the entire perimeter in order to prevent any breakage of the glass harming people in the vicinity. Drop-down frontal door to fit in perfectly with the masonry work. Height-adjustable levelling feet on all four sides. Possibility of installing a forced-ventilation kit for the convection air.

Scorrimento a cuscinetti montati su supporti elastici capaci di assorbire qualsiasi dilatazione o movimento dell'apparato. Meccanismi di apertura totalmente sostituibili, tanto il meccanismo di scorrimento della porta (cavo, cuscinetti, puleggia...) quanto l'apertura basculante, tutto questo togliendo soltanto il telaio frontale e non agendo sul rivestimento decorativo. Interno del focolare rivestito in pannelli refrattari double-face marrone/nero (facoltativo). Materiale robusto e resistente (1500 °C) a confronto di altri materiali più fragili e con minore resistenza al calore. Per quanto riguarda il controllo della combustione, si regola l'entrata dell'aria di combustione, non l'uscita dei gas (sicuramente meno rischioso) e, i meccanismi di controllo sono fuori dalla zona ad alta temperatura. Il telaio della porta è presente in tutto il perimetro per evitare rotture del vetro e non recare danni al cliente. Telaio frontale basculante per essere adattato perfettamente all'opera. Base di supporto regolabile in altezza e meccanismi di livellatura. Possibilità di installare un kit di ventilazione forzata per l'aria di convezione.

Glissière par rouleaux montés sur des supports élastiques capables d'absorber toute dilatation ou mouvement de l'appareil. Mécanismes d'ouverture entièrement remplaçables -glissière de la porte (câble, coussinets, poulies, etc.) et ceux de l'ouverture basculante- tout simplement en retirant le cadre frontal et sans avoir à toucher au revêtement décoratif. Revêtement du foyer en plaques réfractaires démontables couleur terre et réversibles couleur noire, sur commande. Matériau robuste et résistant (1 500 °C) par rapport à d'autres matériaux plus fragiles et moins résistants à la chaleur. Pour le contrôle de la combustion, on peut régler l'entrée d'air de combustion, mais pas la sortie de fumées (nous pensons que c'est moins dangereux), et les mécanismes de contrôle sont hors de la zone de hautes températures. Encadrement de la porte sur tout le périmètre pour éviter le bris de la vitre et, le cas échéant, de blesser l'utilisateur. Cadre frontal basculant pour l'adapter parfaitement au coffrage. Pieds réglables en hauteur permettant le nivellement sur ses quatre faces. Possibilité d'installation d'un kit de ventilation forcée de l'air de convection.